

男子ダブルス (MD)

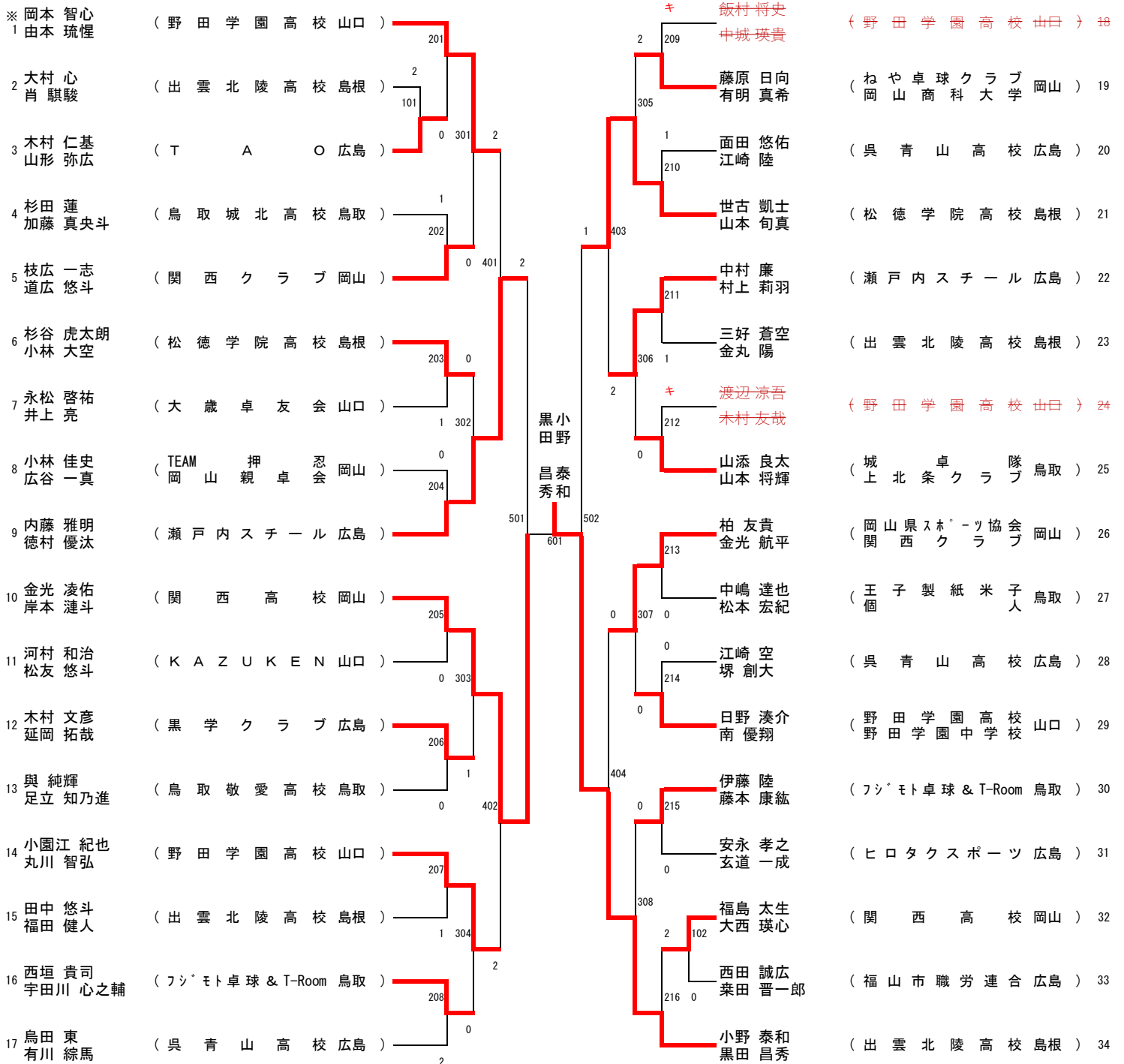

一般男子シングルス (MS)

※◎ 1	小野 泰和	(出雲北陵高校 島根)	201	内藤 雅明	(瀬戸内スチール 広島) ※38				
2	次藤 歩	(M A Z D A 広島)	2 101	キ 小路 魁虎	(野田学園中学校 山口) 39				
3	日野 湊介	(野田学園高校 山口)	2 301	キ 坂下 大翔	(関西高校 岡山) 40				
4	金光 凌佑	(関西高校 岡山)	202	渡辺 大智	(広商クラブ 広島) 41				
5	江崎 陸	(呉青山高校 広島)	0 401	1 2	與 純輝	(鳥取敬愛高校 鳥取) 42			
6	杉田 蓮	(鳥取城北高校 鳥取)	1 203	1 1	大村 心	(出雲北陵高校 島根) 43			
7	高橋 真海	(サンケイ 広島)	302	0 219	木村 仁基	(T A O 広島) 44			
8	岡本 克也	(W E S T 島根)	204	0 310	2	段畑 裕哉	(岡山大学 岡山) 45		
9	渡辺 涼吾	(野田学園高校 山口)	キ 0	0 220	0	岡本 智心	(野田学園高校 山口) 46		
10	柏友 貴	(岡山県スホーツ協会 岡山)	205	501	503	鳥田 東	(呉青山高校 広島) 47		
11	田中 颯馬	(ヒロタクスポーツ 広島)	102 1 303	0 311	2	杉谷 虎太郎	(松徳学院高校 島根) 48		
12	藤本 康紘	(フジモト卓球 & T-Room 鳥取)	2	1 222	0	丸川 智弘	(野田学園高校 山口) 49		
13	飯村 将史	(野田学園高校 山口)	1 206	1 0	伊藤 陸	(フジモト卓球 & T-Room 鳥取) 50			
14	徳村 優汰	(瀬戸内スチール 広島)	1 402	0 406	1	田中 陽大	(鳥取城北高校 鳥取) 51		
15	波多間 真秀	(呉青山高校 広島)	207 1	0 312	0	福島 太生	(関西高校 岡山) 52		
16	金光 航平	(関西クラブ 岡山)	1 304	0 312	0	堺 創大	(呉青山高校 広島) 53		
17	三好 蒼空	(出雲北陵高校 島根)	0 103 0	0 224	2	肖 駿駿	(出雲北陵高校 島根) 54		
18	高岸 柚冬	(鳥取敬愛高校 鳥取)	208	0	0	永峰 佳麒	(野田学園中学校 山口) ◎55		
◎19	榎本 潤平	(野田学園中学校 山口)	601	701	2 602	中野 琥珀	(野田学園中学校 山口) ◎56		
◎20	中城 瑛貴	(野田学園高校 山口)	キ 209	225	0	延岡 拓哉	(黒学クラブ 広島) 57		
21	福田 健人	(出雲北陵高校 島根)	0 104	313	2	108	加藤 真央斗	(鳥取城北高校 鳥取) 58	
22	金子 真大	(中国電力 広島)	305 1	0 226	0	岡崎 真也	(ヒロタクスポーツ 広島) 59		
23	白神 巧志朗	(金光学園高校 岡山)	210	0 407	1	世古 凱士	(松徳学院高校 島根) 60		
24	渡邊 翔三郎	(倉吉東高校 鳥取)	1 403 2	2 227	0	有川 綜馬	(呉青山高校 広島) 61		
25	面田 悠佑	(呉青山高校 広島)	211	2 314	0	道広 悠斗	(関西クラブ 岡山) 62		
26	高橋 和也	(平田球友会 島根)	キ 306	0 314	0	109	松山 侑聖	(野田学園中学校 山口) 63	
27	下村 悠祐	(野田学園中学校 山口)	212 0	0 228	0	0	白本 晟也	(米子高専 鳥取) 64	
28	山本 将輝	(上北条クラブ 鳥取)	0 502	1 504	2	0	黒田 昌秀	(出雲北陵高校 島根) 65	
29	山本 旬真	(松徳学院高校 島根)	213	1	2	229	岸本 漣斗	(関西高校 岡山) 66	
30	山本 悠人	(呉青山高校 広島)	1 307	2 315	2	2	江崎 空	(呉青山高校 広島) 67	
31	小園江 紀也	(野田学園高校 山口)	214 2	1 230	1	1	濱田 都希	(出雲北陵高校 島根) 68	
32	大西 瑛心	(関西高校 岡山)	0 404	0 408	2	2	木村 友哉	(野田学園高校 山口) 69	
33	竹本 伊織	(岡山商科大 岡山)	215	2 231	2	2	翟 若誠	(明誠高校 島根) 70	
34	山形 弥広	(T A O 広島)	1 308	2 316	0	1	110	南 優翔	(野田学園中学校 山口) 71
35	坪倉 悠月	(個人 鳥取)	0 105 0	0 232	1	0	0	山本 大貴	(岩美クラブ 鳥取) 72
36	大野 斗真	(野田学園中学校 山口)	216 2	232	2	1	110	藤原 日向	(ねや卓球クラブ 岡山) 73
※37	中村 廉	(瀬戸内スチール 広島)	2	2	2	2	2	村上 莉羽	(瀬戸内スチール 広島) ※74

男子サーティ (M30)

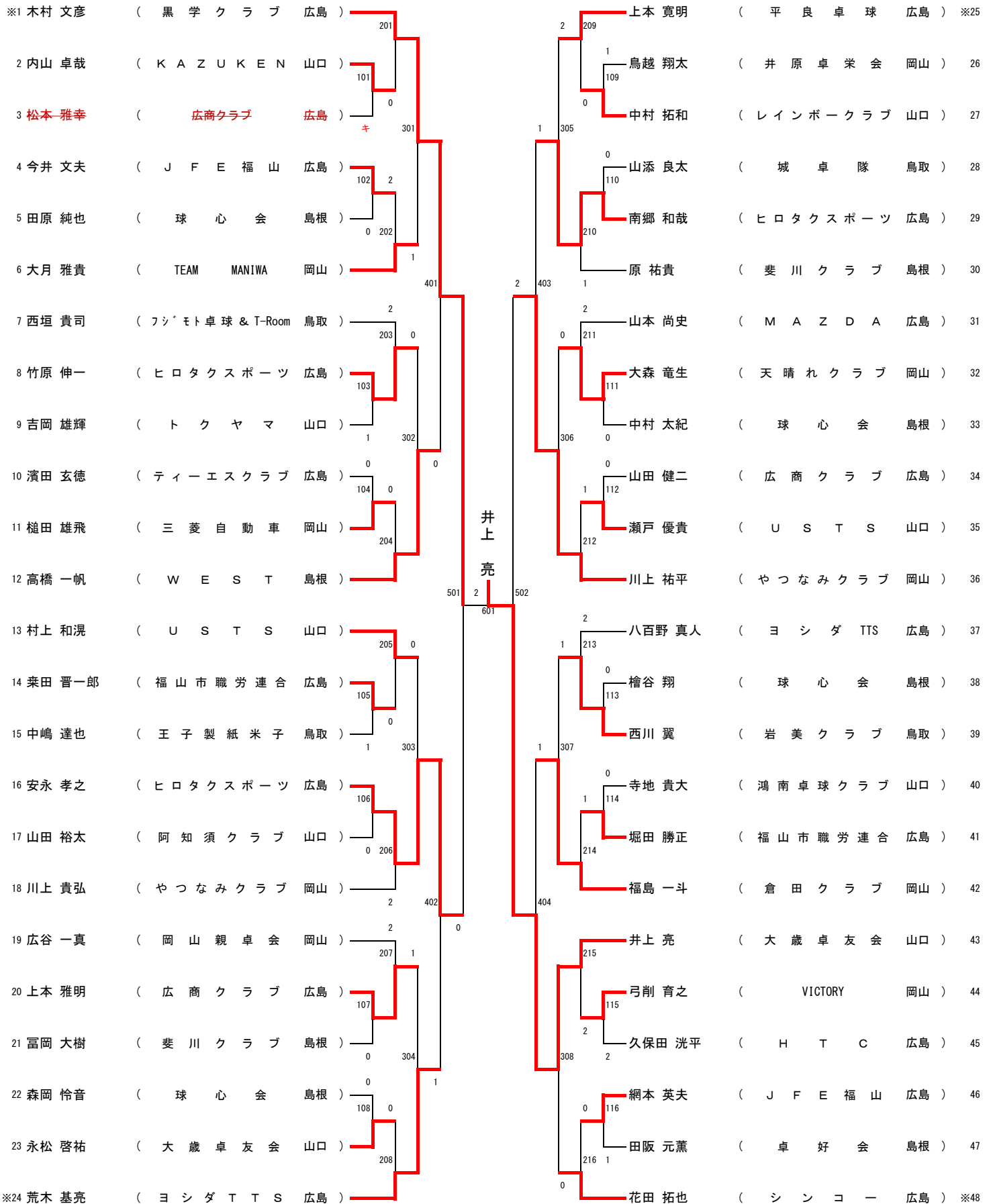

男子フォーティ (M40)

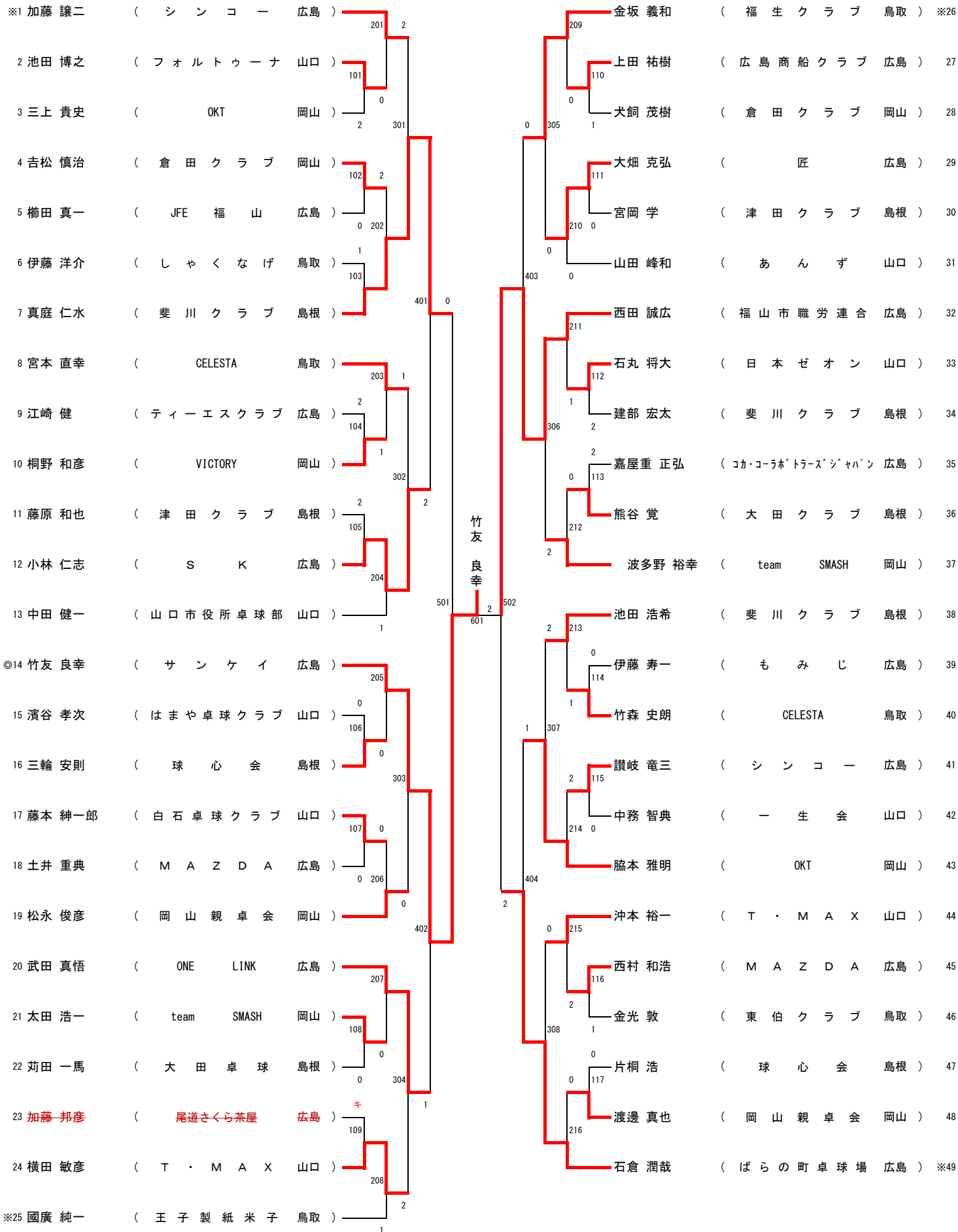

男子フィフティ (M50)

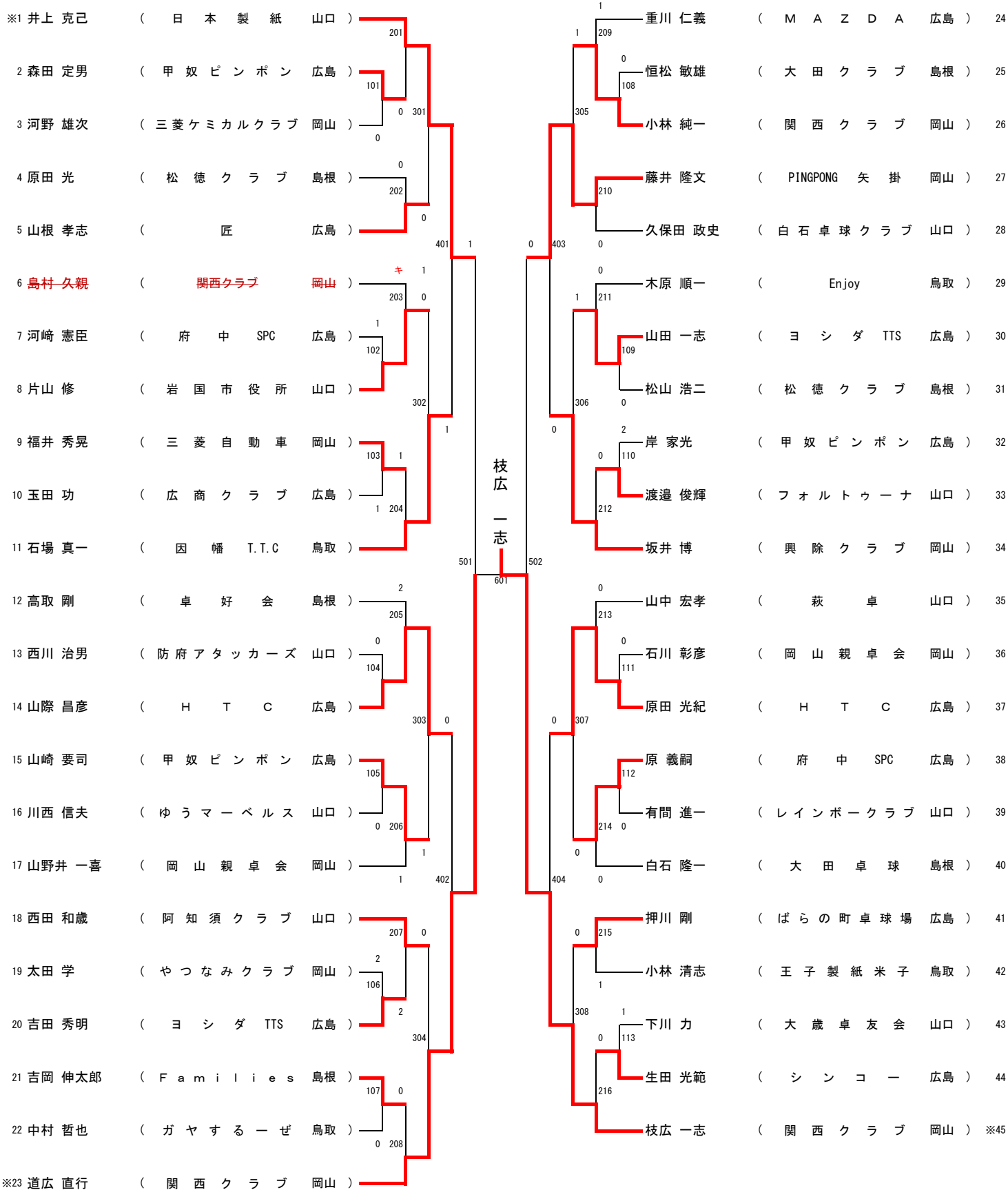

男子ローシックスティ (ML60)

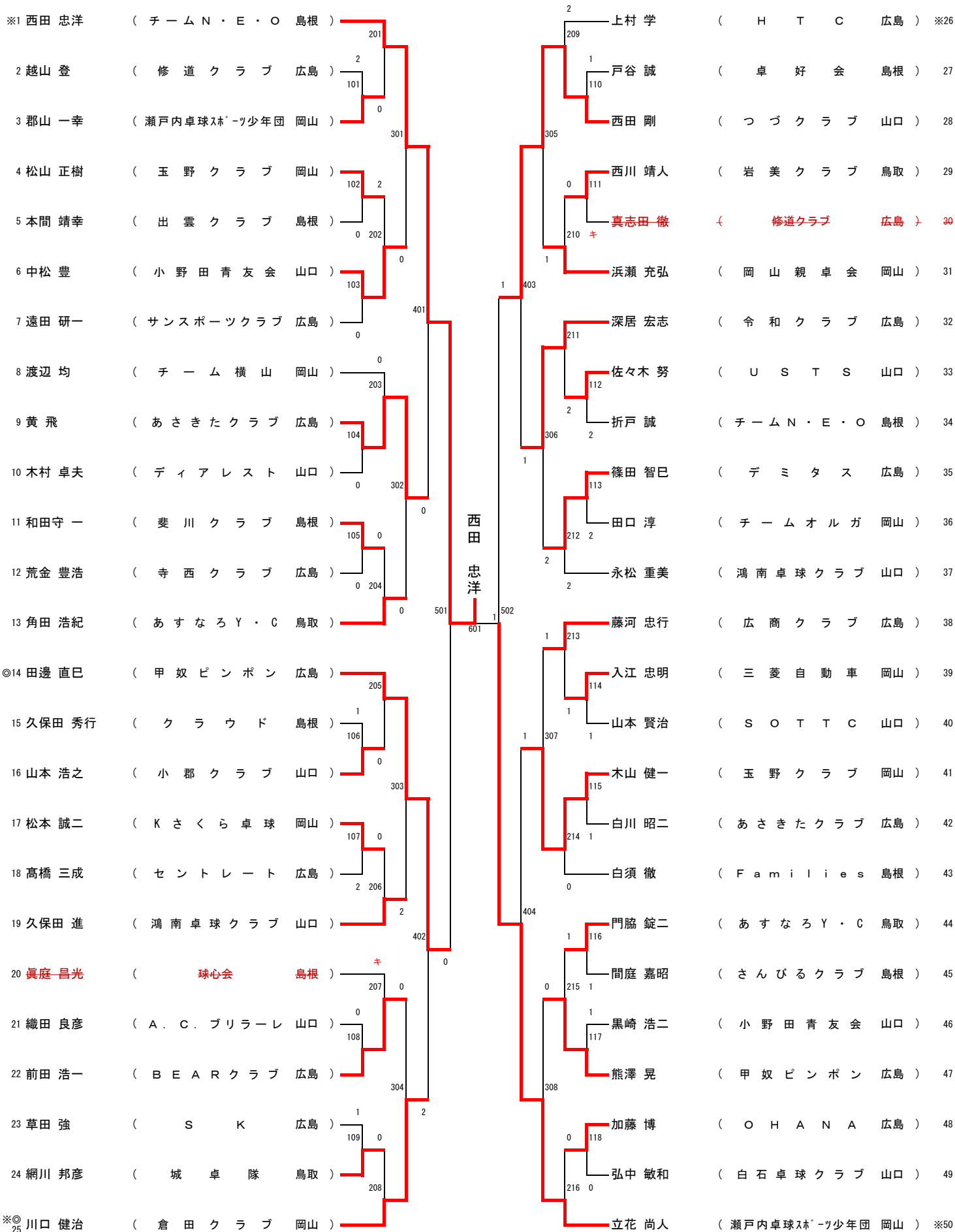

男子ハイシックスティ (MH60)

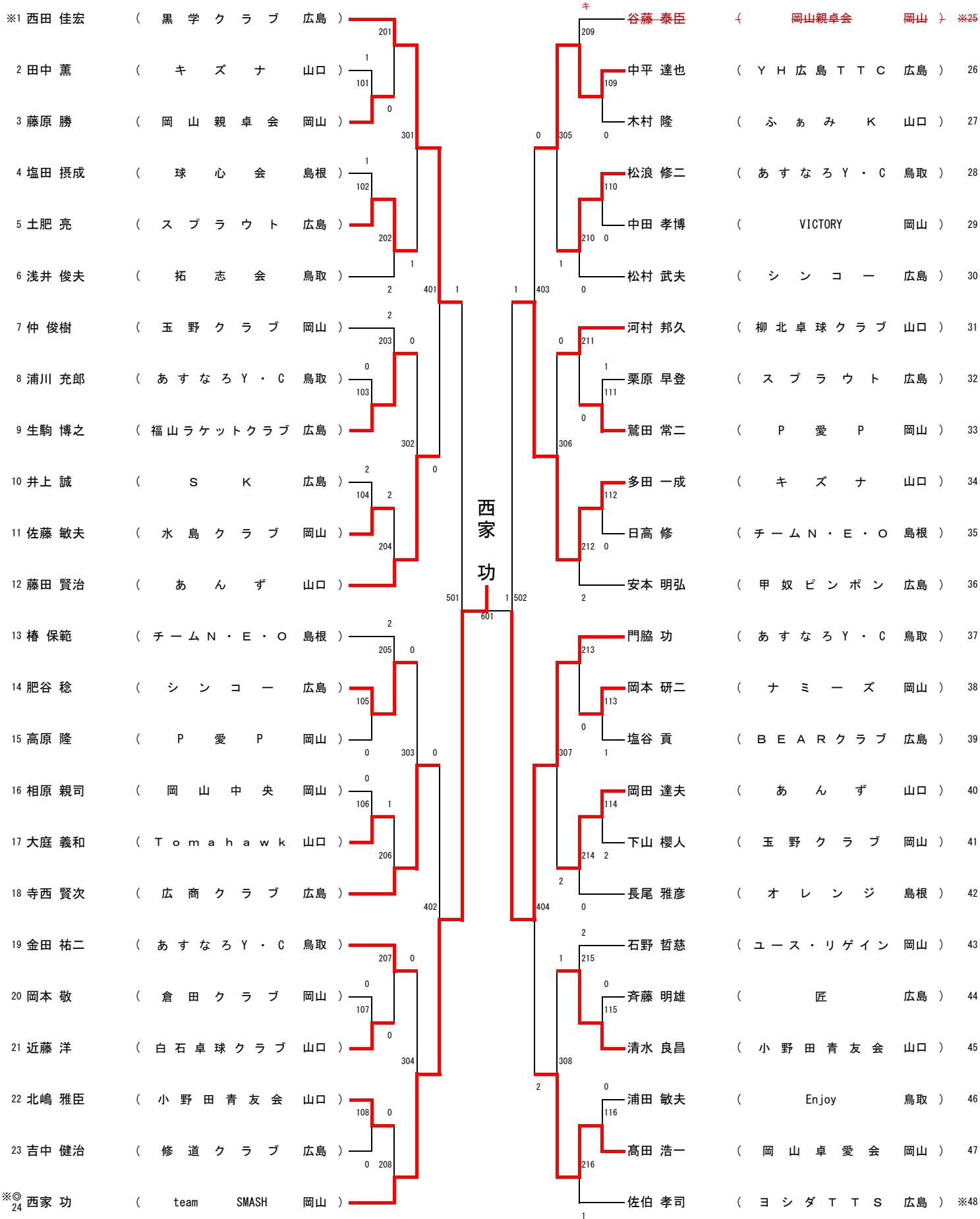

男子セブティ (M70)

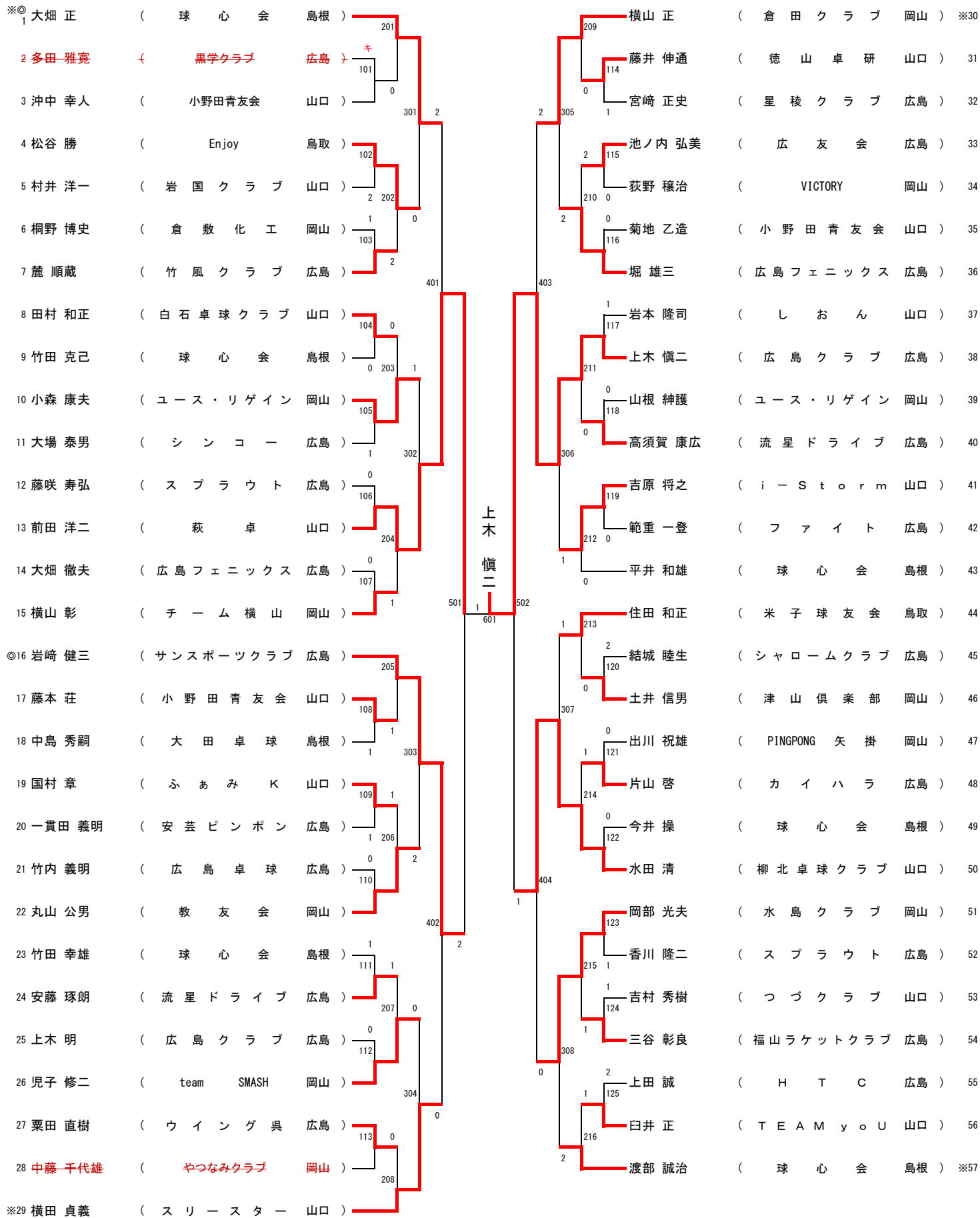

男子エイティ (M80)

