

男子ダブルス (MD)

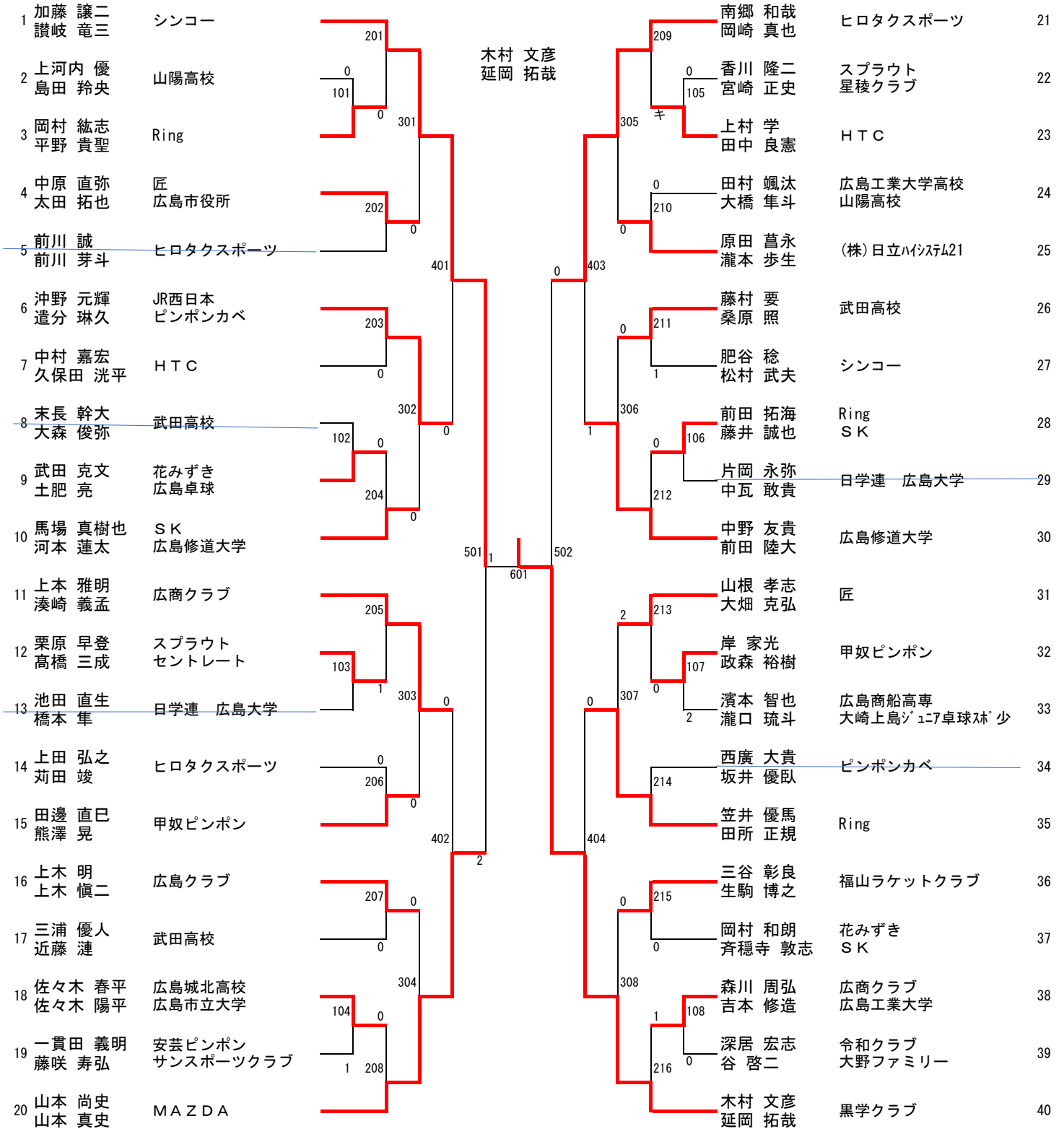

3位決定戦 (501の敗者・502の敗者)

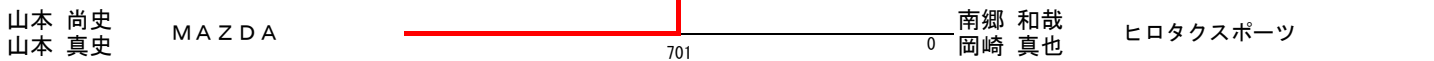

男子シングルス (MS)

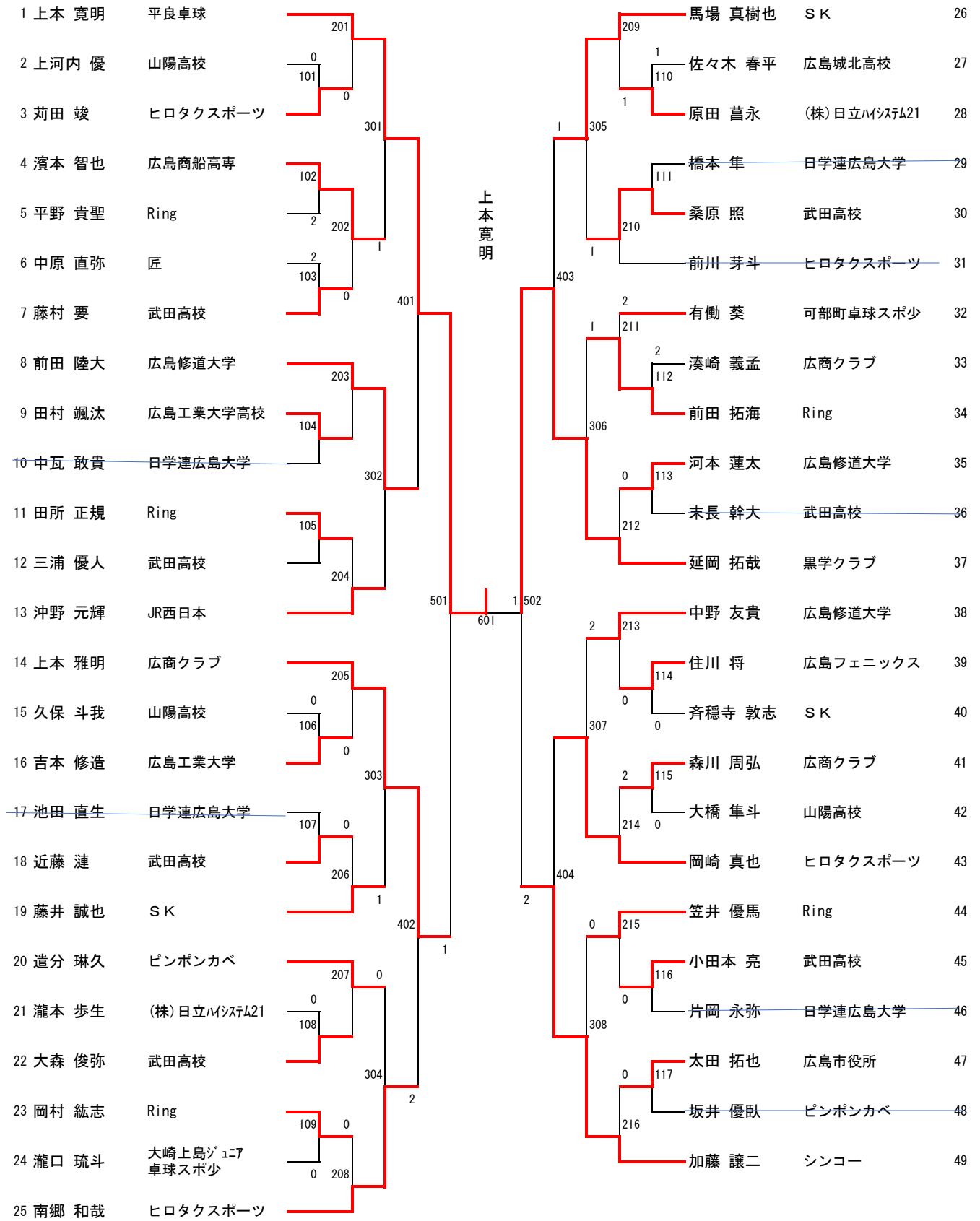

3位決定戦 (501の敗者・502の敗者)

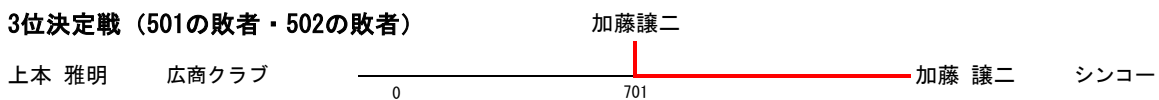

【男子30予選リーグ】(M3)

M30 Aリーグ		1	2	3	得点	勝率	順位
1	竹原 伸一 広商クラブ	/	3-0	3-0	4		1
2	山本 尚史 MAZDA	0-3	/	3-0	3		2
3	遠藤 圭 HTC	0-3	0-3	/	2		3

M30 Bリーグ		1	2	3	得点	勝率	順位
1	山本 真史 MAZDA	/	3-0	3-2	4		1
2	政森 裕樹 甲奴ピンボン	0-3	/	0-3	2		3
3	久保田 洗平 HTC	2-3	3-0	/	3		2

M30 Cリーグ		1	2	3	得点	勝率	順位
1	木村 文彦 黒学クラブ	/	3-0	3-0	4		1
2	西廣 大貴 ピンボンカベ	0-3	/	0-3	2		3
3	中村 嘉宏 HTC	0-3	3-0	/	3		2

M30 決勝トーナメント

竹原 伸一広商クラブ

中村 嘉宏HTC

久保田 洗平HTC

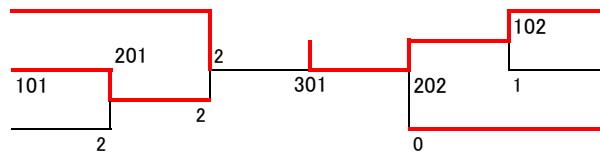

木村文彦 黒学クラブ

木村 文彦黒学クラブ

山本 尚史MAZDA

山本 真史MAZDA

M30 3位決定戦(201の敗者・202の敗者)

中村 嘉宏HTC

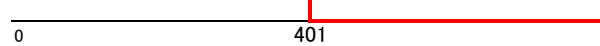

山本真史 MAZDA

山本 真史MAZDA

【男子40予選リーグ】(M4)

M40 Aリーグ		1	2	3	4	得点	勝率	順位
1	讃岐 竜三 シンコー	/	3-0	3-0	3-0	6		1
2	西村 和浩 MAZDA	0-3	/	1-3	2-3	3		4
3	伊藤 寿一 もみじ	0-3	3-1	/	3-1	5		2
4	岡村 和朗 花みずき	0-3	3-2	1-3	/	4		3

M40 Bリーグ		1	2	3	得点	勝率	順位
1	武田 真悟 ONE LINK	/	2-3	3-0	3		2
2	大畑 克弘 匠	3-2	/	3-0	4		1
3	烏田 豊 シンコー	0-3	0-3	/	2		3

M40 決勝トーナメント

讃岐 竜三シンコー

武田 真悟ONE LINK



伊藤 寿一もみじ

大畑 克弘匠

M40 3位決定戦(101の敗者・102の敗者)

讃岐 竜三シンコー



讃岐竜三 シンコー

伊藤 寿一もみじ

【男子50予選リーグ】(M5)

M50 Aリーグ		1	2	3	得点	勝率	順位
1	山根 孝志 匠	/	3-0	3-0	4		1
2	熊澤 晃 甲奴ピンポン	0-3	/	3-1	3		2
3	前田 浩一 BEARクラブ	0-3	1-3	/	2		3

M50 Bリーグ		1	2	3	得点	勝率	順位
1	岸 家光 甲奴ピンポン	/		3-1	2		1
2	田中 良憲 HTC		/				
3	武田 克文 花みずき	1-3		/	1		2

M50 決勝トーナメント

山根孝志 匠

山根 孝志 匠

武田 克文花みずき



熊澤 晃甲奴ピンポン

岸 家光甲奴ピンポン

M50 3位決定戦(101の敗者・102の敗者)

岸家光 甲奴ピンポン

武田 克文花みずき

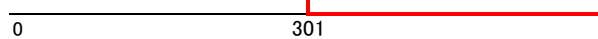

岸 家光甲奴ピンポン

【男子L60予選リーグ】(ML6)

ML60 Aリーグ		1	2	3	4	得点	勝率	順位
1	田邊 直巳 甲奴ピンポン	/	3-0	3-1	3-0	6		1
2	草田 強 SK	0-3	/	0-3	3-1	4		3
3	藤河 忠行 広商クラブ	1-3	3-0	/	3-0	5		2
4	高橋 三成 セントレート	0-3	1-3	0-3	/	3		4

ML60 Bリーグ		1	2	3	得点	勝率	順位
1	遠田 研一 サンスポーツクラブ	/	3-1	0-3	3		2
2	深居 宏志 令和クラブ	1-3	/	0-3	2		3
3	上村 学 HTC	3-0	3-0	/	4		1

ML60 決勝トーナメント

田邊直巳 甲奴ピンポン

田邊 直巳甲奴ピンポン

遠田 研一サンスポーツクラブ



藤河 忠行広商クラブ

上村 学HTC

ML60 3位決定戦(101の敗者・102の敗者)

上村学 HTC

遠田 研一サンスポーツクラブ

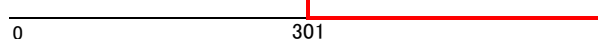

上村 学HTC

【男子H60予選リーグ】(MH6)

MH60 Aリーグ		1	2	3	4	得点	勝率	順位
1	栗原 早登 スプラウト	/	3-1	0-3	3-0	5		2
2	肥谷 稔 シンコー	1-3	/	2-3	3-1	4		3
3	生駒 博之 福山ラケットクラブ	3-0	3-2	/	3-0	6		1
4	斉藤 明雄 匠	0-3	1-3	0-3	/	3		4

MH60 Bリーグ		1	2	3	4	得点	勝率	順位
1	土肥 亮 広島卓球	/	1-3	3-2	3-0	5		2
2	藤咲 寿弘 サンスポーツクラブ	3-1	/	3-1	3-0	6		1
3	松村 武夫 シンコー	2-3	1-3	/	3-0	4		3
4	五嶋 豊 ファイト	0-3	0-3	0-3	/	3		4

MH60 決勝トーナメント

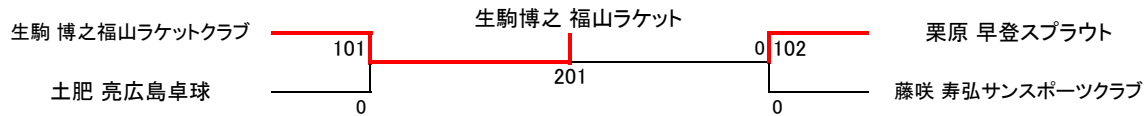

MH60 3位決定戦(101の敗者・102の敗者)

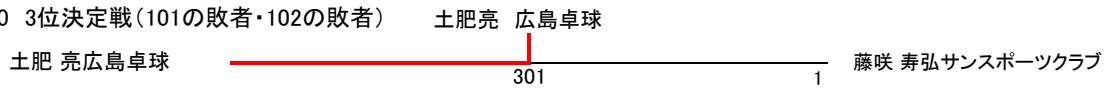

【男子L70予選リーグ】(ML7)

ML70 Aリーグ		1	2	3	4	得点	勝率	順位
1	上木 慎二 広島クラブ	/	3-2	3-0	3-1	6		1
2	安藤 琢朗 流星ドライブ	2-3	/	1-3	3-2	4		3
3	一貫田 義明 安芸ピンポン	0-3	3-1	/	3-0	5		2
4	谷 啓二 大野ファミリー	1-3	2-3	0-3	/	3		4

ML70 Bリーグ		1	2	3	4	得点	勝率	順位
1	高須賀 康広 流星ドライブ	/	1-3	1-3	3-1	4		3
2	三谷 彰良 福山ラケットクラブ	3-1	/	2-3	3-1	5		2
3	堀 雄三 広島フェニックス	3-1	3-2	/	3-0	6		1
4	範重 一登 ファイト	1-3	1-3	0-3	/	3		4

ML70 決勝トーナメント

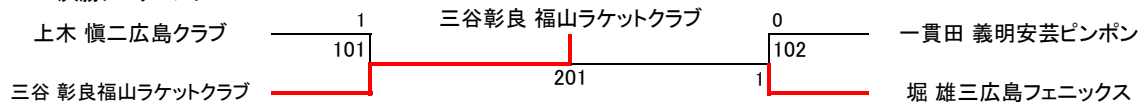

ML70 3位決定戦(101の敗者・102の敗者)

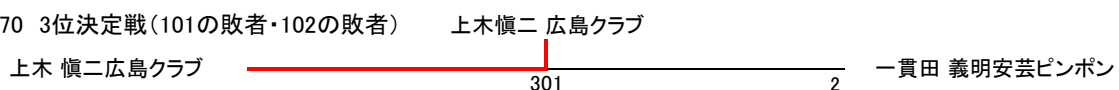

【男子H70決勝リーグ】(MH7)

MH70 決勝リーグ		1	2	3	4	得点	勝率	順位
1	上木 明 広島クラブ	/	2-3	3-0	3-0	5		2
2	香川 隆二 スプラウト	3-2	/	3-1	3-0	6		1
3	白川 仲男 福山ラケットクラブ	0-3	1-3	/	3-0	4		3
4	宮崎 正史 星稜クラブ	0-3	0-3	0-3	/	3		4

リーグ戦の試合順		* 同チームの対戦を最優先して試合を行う					
3人リーグの場合 ⇒	第1試合	第2試合	第3試合				
	②-③	①-③	①-②				
4人リーグの場合 ⇒	第1試合	第2試合	第3試合	第4試合	第5試合	第6試合	
	②-③	①-④	②-④	①-③	③-④	①-②	
5人リーグの場合 ⇒	第1試合	第2試合	第3試合	第4試合	第5試合	第6試合	
	③-④	②-⑤	②-③	①-⑤	③-⑤	①-④	
	第7試合	第8試合	第9試合	第10試合			
	②-④	①-③	④-⑤	①-②			

* 交流戦が含まれているリーグは、最初に該当種目の試合を実施する。その後、交流戦を実施する。交流戦の試合順は、体調などに無理がないように進行係で調整をする。

【男子L80】

1	山本邦男	KJN
---	------	-----

【男子H80】

1	福村隆至	ピュアTC
---	------	-------

M80 交流戦

山本邦男 KJN

山本邦男 KJN

福村隆至 ピュアTC

0